

Brera25

Private Office Desks & Bench System Workstations

Product Design Consultant:
Gensler



Brera25

Private Office Desks &
Bench System Workstations

Product Design Consultant:
Gensler

Table of contents

Introduction	3
Product Layouts	11
Product Specifications	31
Product Details	45
About the designer	46
Technical data	47
Product finishes	51

BRERA25.
A STORY, A CITY, A WAY
TO INTERPRET SPACE

“*Ci vediamo in Brera?*” - Shall we meet in Brera? - is something you often hear in Milan. Brera is more than just a name, it evokes numerous meanings, it's multifaceted: an area, but also the Fine Arts Academy, the Art Gallery, the city centre design district, even the favourite haunt of artists and intellectuals who, since the 1960s, have made Milan what it is today. Brera is all this and more. *Vedersi in Brera (meeting up in Brera)* means becoming immersed in a unique atmosphere of history, culture, style and beauty. A name that's simultaneously posi-

“*Ci vediamo in Brera?*” si sente dire a Milano. Non un nome qualunque, ma tanti significati, tante direzioni: è un quartiere, ma è anche l'Accademia di Belle Arti, la Pinacoteca, il design district più centrale della città, o il ritrovo di artisti e intellettuali che dagli anni '60 hanno reso Milano quello che è oggi. Brera è tutto questo e altro ancora. *Vedersi in Brera* è entrare in un'atmosfera unica di storia, cultura, stile, bellezza. Un nome promettente, dinamico, evocativo. Potente e denso di significato. IOC project partners sceglie di chiamare **Brera25** l'ulti-



ve, dynamic and evocative. Powerful and rich in significance. IOC project partners chose **Brera25** as the name for the latest innovative line in office furniture knowing it was inspired by a unique notion, a story, a city.

Brera25, therefore, is so much more than just an office furniture system. It's an approach to furnishing through fusing technology with aesthetics, comfort with elegance, and

ma innovativa linea di mobili da ufficio con la consapevolezza di ispirarsi a un modello unico, a una storia, a una città.

Brera25, quindi, non è solo un sistema di mobili per ufficio. È un modo di pensare l'arredamento fondendo tecnologia e estetica, comfort e eleganza, funzionalità e unicità. Come un vestito *made in Italy*, tagliato su misura e realizzato con i migliori materiali.



functionality with uniqueness. Exactly like a *made in Italy* suit, tailor-made and created with the very best materials. Similarly IOC project partners is adept at transforming a design – created with wood, lacquer, metal or glass – into furniture that creates an office space capable of telling a story. Besides standards, modularity and dimensions: **Brera25** explores a world of possibilities, colours and creativity, whilst ensuring the

Allo stesso modo IOC project partners sa trasformare un progetto – fatto di legno, laccature, metallo o vetro – in mobili che danno forma a un ambiente ufficio in grado di raccontare una storia. Oltre standard, modularità e dimensioni: **Brera25** esplora un mondo di possibilità, colori, creatività, mantenendo la bussola puntata in direzione di qualità altissima e tecnologia, dettagli precisi e funzionalità. Esplora un'idea di unicità e personalità,

compass is always aiming at super-high quality, innovative technology, precise details and functionality. It explores the idea of uniqueness and personality, recounting stories of people, of encounters, of work. *Vedersi in Brera* or rather, in **Brera25** is the tale of a kept promise, of an office that strives to be a comfortable and elegant way of working; an office capable of accommodating all and sundry: the Executive Director – in meetings from 8 till 6 –, the efficient secretary holding the reins, right through to those who work in an open space but who must maintain concentration and be productive at all times. Each piece of furniture delicately facilitates a gesture or movement – almost like an item of sports equipment or a technological device –, meeting needs and necessities, simplifying actions and making it possible not just to organise the space, but also the ideas, objects and devices that play a key role in our working lives. Different in each office, different for each person.

The **Brera25** catalogue presents the entire office range: high-end furniture for modern, elegant work environments, where bespoke solutions play a central role in the IOC project partners design, resulting in a perfect solution for every single environment.

Let's meet up in Brera, or rather: in **Brera25!**

raccontando storie di persone, di incontri, di lavoro. *Vedersi in Brera*, o meglio, a **Brera25** è il racconto di una promessa mantenuta, di un ufficio che vuol essere un modo comodo e elegante di lavorare; un ufficio capace di accogliere sia il direttore esecutivo – in riunione dalle 8 alle 18 –, sia la segretaria efficiente che tiene le redini del lavoro, sia coloro che lavorano in un open space ma devono mantenere la concentrazione ed esser sempre operativi. Con garbo, ogni mobile asseconda un gesto o un movimento – quasi come un'attrezzatura sportiva o uno strumento tecnologico –, prevede bisogni e necessità, semplificando le azioni e permettendo di organizzare non solo lo spazio, ma anche le idee, gli oggetti e i device che ci accompagnano durante l'attività lavorativa. Diversa in ogni ufficio, diversa per ogni persona.

Il catalogo **Brera25** presenta tutta la gamma della linea da ufficio: arredi di alto livello per ambienti di lavoro moderni e raffinati, dove la personalizzazione su misura è al centro della progettazione IOC project partners, per un risultato adatto a ogni singolo ambiente.

Ci vediamo a Brera, anzi: a **Brera25!**







Product Layouts

EN The work environment is flexible and it needs to be able to continuously adapt to the requirements of those carrying out a variety of activities during the day: these days people spend the majority of their time working, so functionality and well-being are absolutely key.

Brera25 – thanks to its modularity and the various possibilities for customisation – can be elegantly and harmoniously adapted to suit a variety of contexts: from private offices to open spaces or reception areas.

IT L'ambiente di lavoro è flessibile, e deve continuamente adattarsi alle esigenze delle persone che durante la giornata svolgono diverse attività: oggi si trascorre la maggior parte del proprio tempo lavorando, funzionalità e benessere sono quindi essenziali.

Brera25 – grazie alla componibilità e possibilità di personalizzazione – permette di adattarsi a diversi contesti in maniera elegante e armoniosa: dall'ufficio privato, a open space o spazi di accoglienza.

PRIVATE OFFICE DESKS &
BENCH SYSTEM WORKSTATIONS



Wall system with height adjustable and perpendicular fixed peninsula worktop / Sistema a muro con piano di lavoro elevabile in altezza e penisola fissa perpendicolare

Elegant and effective, Brera25 is perfect for furnishing all types of workplace. It's ideal for furnishing exclusive representative offices where the corporate image is vital. Placed alongside a wall, Brera25 optimises the space. The dual desk option is ideal for those who require a separate working area: it can be raised when necessary, used to provide extra space for a laptop or documents, or used as a second peninsula desk for quick meetings. In addition, storage units underneath provide further space for personal effects and documents.

Elegante e performante, Brera25 è ideale per arredare diverse tipologie di luoghi di lavoro. È l'arredo perfetto per prestigiosi uffici di rappresentanza dove l'immagine aziendale è importante. Appoggiato a una parete, Brera25 ottimizza lo spazio. La possibilità di avere un duplice piano di lavoro è ideale per chi ha bisogno di un tavolo operativo: può essere all'occorrenza elevabile, utilizzabile come supporto per lasciare computer e documenti, o come secondo piano a penisola per riunioni veloci. I contenitori sottostanti permettono, inoltre, l'archiviazione di effetti personali e documenti.

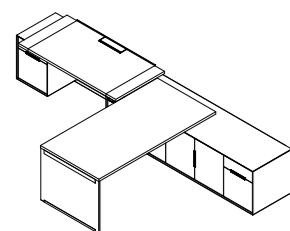

Wall system with height adjustable perpendicular worktop and side table / Sistema a muro con piano di lavoro elevabile in altezza perpendicolare e tavolo riunione

Ideal for large or executive offices, Brera25 also offers a single desk option positioned perpendicular to the wall, leaving plenty of space for filing and storage. The wall is lined with shelves, storage units and a wardrobe for stowing personal belongings. The back panel can be left as is or – thanks to a choice of fabric linings – used as a pin board. The conversation area is created by an additional round table that's separate from the working area: perfect for meetings or a moment of privacy.

Ideale per uffici spaziosi e direzionali, Brera25 offre la possibilità di avere anche un solo piano di lavoro perpendicolare alla parete, lasciando ampio spazio per l'archiviazione. La parete viene attrezzata con mensole, contenitori e armadio guardaroba per riporre gli effetti personali. Il vano in boiserie può essere lasciato libero e – grazie ai rivestimenti in tessuto – essere utilizzato come supporto per puntine. La zona conversazione è risolta con un tavolo tondo accessorio, separato dalla zona operativa: perfetto per meeting o per avere privacy e riservatezza.

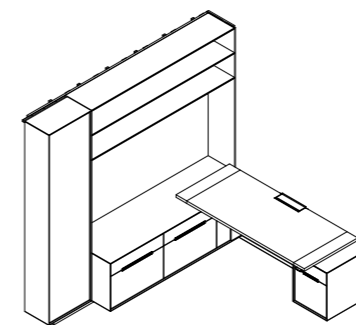



Freestanding system / Sistema freestanding

Brera25 can be free-standing and positioned in the centre of the room. This composition is ideal for a large executive office that's mainly used for meetings and impromptu discussions. Shelves and storage units line the walls to create large spaces for stowing personal effects, items, documents and books.

Brera25 può essere posizionato free-standing, al centro del locale. Questa composizione è ideale per un ufficio presidenziale: lo spazio è molto ampio e le principali attività sono incontri e riunioni. Mensole e mobili contenitori arredano le pareti creando ampi vani per riporre effetti personali, documenti, libri e complementi personalizzati.

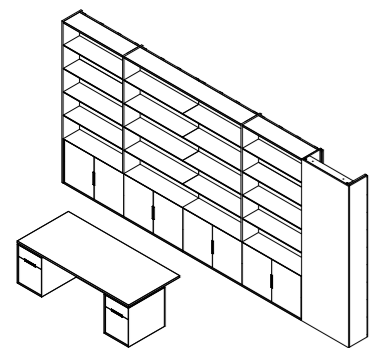

PRIVATE OFFICE DESKS &
BENCH SYSTEM WORKSTATIONS



Wall system with perpendicular fixed
worktop / Sistema a muro con piano di lavoro
fisso perpendicolare

The Brera25 system is also designed for smaller private offices. It's ideal for buildings with multiple offices where space is at a premium. The compositions are intelligently devised and optimised according to the available space. The customisation of Brera25 enables a variety of different configurations, which can easily be positioned and assembled alongside each other.

Il sistema Brera25 è stato pensato anche per uffici privati più piccoli. È ideale negli edifici dove coesistono molti uffici e lo spazio a disposizione non è molto. Le composizioni sono studiate e ottimizzate sapientemente, in funzione dello spazio circostante. La personalizzazione di Brera25 permette di avere diverse configurazioni, che ben si accostano e assemblano tra di loro.

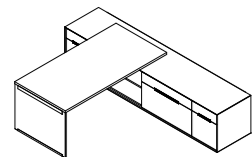

BRERA25
PRODUCT LAYOUTS



PRIVATE OFFICE DESKS &
BENCH SYSTEM WORKSTATIONS



Wall system with height adjustable worktop and side seat / Sistema a muro con piano di lavoro elevabile in altezza e seduta laterale

The scope to play with different components, finishes and materials makes it possible to personalise the workspace and make it comfortable, functional and able to meet a variety of requirements. The configuration can also be adapted to suit small offices, providing the possibility for an ample desk, components for storage and filing and additional seating for quick meetings. It's ideal for offices where there's insufficient space for a dual desk or an additional table.

La possibilità di giocare con diversi elementi, finiture e materiali permette di personalizzare lo spazio di lavoro e renderlo comodo, funzionale e adatto ai diversi contenuti. La configurazione si adatta anche a un ufficio non molto spazioso, permettendo di avere un buon piano di lavoro, degli elementi per l'archiviazione e una seduta occasionale per incontri rapidi. È ideale quando lo spazio non è sufficiente per avere un doppio piano di lavoro o un tavolo accessorio.

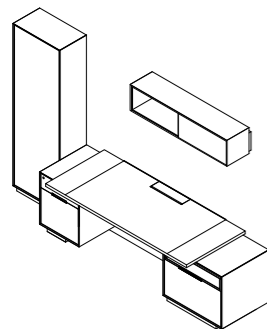

BRERA25
PRODUCT LAYOUTS



PRIVATE OFFICE DESKS &
BENCH SYSTEM WORKSTATIONS



Operative bench with high dividing screen
for isolated workstation / Sistema operativo
a bench con pannelli divisori alti per
postazioni di lavoro isolate

Brera25 is also perfect for furnishing open spaces: arranged into a bench configuration to create a series of workstations. The compositions can be configured according to the number of people and the space available. Each desk has its own storage units for any documents or personal belongings. Along its length, the composition can be separated using high dividers, which can also include a number of storage units. In so doing, the workstations are isolated from a frontal perspective, both visually and acoustically, even when the height-adjustable desk is at its highest. If necessary, each workstation can be completely separated using lateral panels between the desks, guaranteeing total isolation for each worker.

Brera25 soddisfa anche l'esigenza di arredare gli open space: configurato in piani di lavoro a bench per creare postazioni operative. Le composizioni possono essere articolate in base al numero delle persone e allo spazio disponibile. Ogni scrivania è dotata di elementi di archiviazione propri, dove poter riporre documenti ed effetti personali. Longitudinalmente, la composizione può essere separata da un alto divisorio, eventualmente accessorio con elementi contenitori. In questo modo, le postazioni sono isolate di fronte sia visivamente, sia acusticamente, anche quando il piano di lavoro elevabile si trova alla sua massima altezza. Se necessario, ogni scrivania può essere completamente isolata con pannelli laterali tra le scrivanie, in modo da garantire una protezione totale a ogni lavoratore.

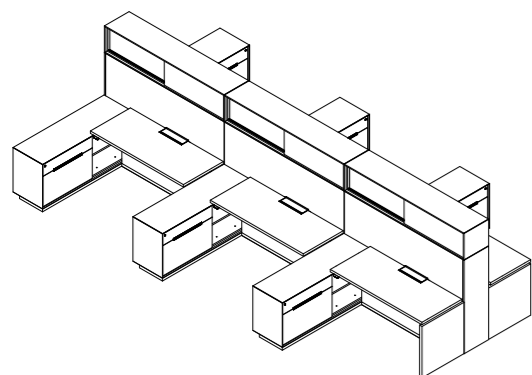

BRERA25
PRODUCT LAYOUTS



PRIVATE OFFICE DESKS &
BENCH SYSTEM WORKSTATIONS



Operative bench with low diving screen
to facilitate teamwork / Sistema operativo a
bench con pannelli divisorii bassi per facilitare
il lavoro di squadra

A lower dividing panel can be installed if the front doesn't need to be isolated, thus enabling teamworking and offering the possibility to view the surrounding area when the desk is raised. The dividing panel can also be positioned laterally, so as to separate the composition from the corridor. Small wardrobe or shelved cabinets can be integrated to create additional storage and filing space.

Se non vi è la necessità di un isolamento frontale, il pannello divisorio è più basso, agevolando, quindi, il lavoro di team e la trasparenza visiva quando il piano di lavoro viene rialzato. Il pannello divisorio può essere collocato anche lateralmente, in modo da separare la composizione dalla zona di passaggio. Piccoli armadi guardaroba o a ripiani possono essere aggiunti alla composizione per creare maggiore spazio di archiviazione.

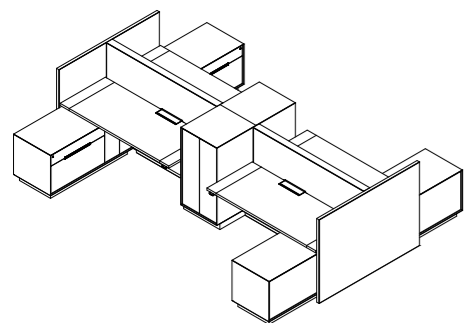

BRERA25
PRODUCT LAYOUTS



PRIVATE OFFICE DESKS &
BENCH SYSTEM WORKSTATIONS



BRERA25
PRODUCT LAYOUTS



Operative bench with storage /
Sistema operativo a bench con contenitori

The storage units can be positioned perpendicular to the desk in order to create individual workstations with additional lateral isolation, or to create a dividing wall between the workstation and the corridor, thus further optimising the space.

I mobili contenitori possono essere posti perpendicolarmente alla scrivania, allo scopo di creare postazioni singole isolate anche lateralmente, oppure di creare separazione tra postazione e corridoio, ottimizzando lo spazio.

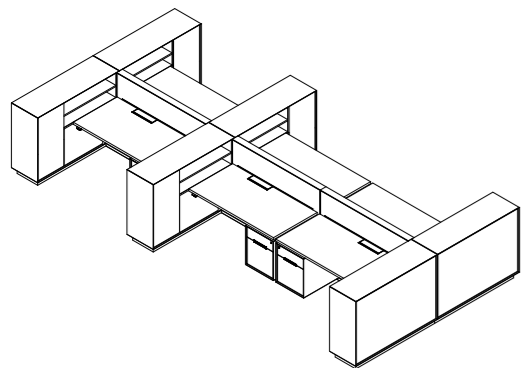

PRIVATE OFFICE DESKS &
BENCH SYSTEM WORKSTATIONS



Executive bench with storage /
Sistema direzionale a bench con contenitori

Brera25 also offers a semi-executive workstation. This configuration is composed of two opposing desks separated by a divider of varying heights, to create a quiet, private space. It also includes multiple storage solutions. Ideal in open spaces located adjacent to more operational areas or close to private executive offices.

Brera25 propone anche una postazione semi-direzionale. La configurazione è composta da due scrivanie contrapposte e separate tra loro da un divisorio di diverse altezze, per creare un ambiente di privacy visiva e sonora. Molti gli elementi di archiviazione. Ideali in ambienti open space vicino a zone più operative oppure vicino a uffici privati direzionali.

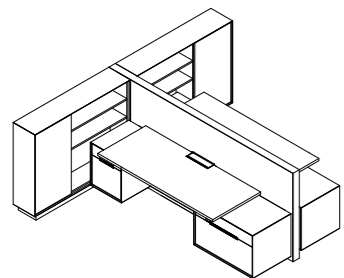

BRERA25
PRODUCT LAYOUTS



PRIVATE OFFICE DESKS &
BENCH SYSTEM WORKSTATIONS



Reception system with storage /
Sistema reception con contenitori

Brera25 is perfect for offices where the furniture needs to be customised to meet particular needs. Thanks to its multitude of modules and customisation options, it enables the creation of a wide variety of office environments. This arrangement creates a reception area: the high divider provides privacy for the workstations and the small ledge acts as a support surface. The storage units behind offer plenty of space for filing documents or storing personal effects. It's ideal for building entrance areas or positioned against a wall dividing the reception area from a lounge area, open space, or from private offices: perfect, therefore, for areas principally used for receiving guests and visitors.

Brera25 è ideale per uffici dove l'arredamento deve essere personalizzato per esigenze specifiche. Grazie a moduli molteplici e a soluzioni su misura, permette di creare diverse ambientazioni. Questa composizione definisce un'area di accoglienza: l'alto divisorio permette privacy alle postazioni e il piccolo piano crea una zona di appoggio. I contenitori sul retro offrono un ampio spazio per l'archiviazione di documenti ed effetti personali. È ideale per la hall di un edificio oppure posta contro una parete che divide la zona di ricevimento da una zona lounge, da un open space, o da uffici privati: perfetta, quindi, in spazi dove la funzione principale è ricevere.

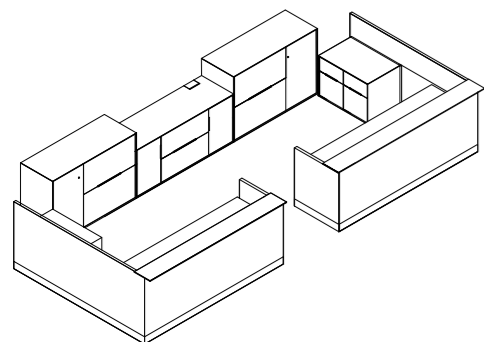

BRERA25
PRODUCT LAYOUTS





Product Specifications

EN Only premium quality materials are used for IOC project partners products: the production techniques, such as the lacquering, are state-of-the-art and guarantee the product's robustness and durability. The details, designed with the utmost care and attention, are the very embodiment of technical performance and aesthetic virtue. The composition of the furniture demonstrates the extreme versatility of Brera25: an essential and unique component is the height-adjustable desk which can be positioned to suit the desired use.

IT Materiali di qualità e di prima scelta per i prodotti IOC project partners: le tecniche di produzione, come la verniciatura, sono all'avanguardia e garantiscono resistenza e durabilità del prodotto. I dettagli, progettati con cura e attenzione, sintetizzano performance tecnica e valenza estetica. La composizione dei mobili mostra l'estrema versatilità di Brera25: un elemento accessorio imprescindibile e unico, il piano di lavoro posizionabile a diverse altezze, a seconda dell'uso.



EN Brera25 offers a variety of furniture pieces and storage units that can be customised to suit a wide range of size and finish requirements: pedestals, storage units with drawers, doors or open, shelves, and wardrobes with racks.

The storage units feature a double frame with a 45° joint detail, offering a perfect finish. A system that merges the base and back panel to give the entire arrangement the appearance of being suspended, almost weightless.

IT Brera25 presenta diverse tipologie di mobili e armadi che possono essere personalizzati nelle misure e nelle finiture: cassetiere, contenitori con cassetti, ante o soluzione a giorno, mensole, mobili ad appenderia.

Formalmente, i contenitori sono caratterizzati da una doppia scocca con la cornice esterna che presenta un taglio a 45°, per una finitura perfetta. Un sistema che combina lo zoccolo a terra e lo scuretto sul retro del mobile, crea un effetto sospeso e leggero all'intera composizione.



EN A wide variety of materials and finishes are available: wood, lacquer, melamine, eco-leather, metal and glass. Numerous colour options are available. However, customised finishes can also be produced to satisfy the client's specific requirements.

IT Materiali e finiture sono disponibili in grande varietà: essenze, laccature, melaminici, eco-pelli, metalli e vetri. Molteplici i colori disponibili. Ma è prevista anche la possibilità di produrre finiture personalizzate su specifiche esigenze richieste dal cliente.



EN The *pièce de résistance* for IOC project partners is the desk itself: it can either be fixed or height-adjustable, to suit specific requirements. The fixed peninsula desk rests on the storage unit and is held in place using aesthetically pleasing technical solutions; the leg is available lacquered, in wood or in glass. In the latter case, the leg is fixed to the desk using a metallic bracket.

IT Il piano di lavoro è un vero e proprio elemento di forza IOC project partners: può essere fisso oppure elevabile, a seconda delle esigenze. Il piano di lavoro a penisola fissa viene appoggiato sul blocco del contenitore e fissato con soluzioni tecniche esteticamente perfette; la gamba è disponibile laccata, in essenza o in vetro. In quest'ultimo caso, il perno è fissato al piano di lavoro tramite un connettore metallico.

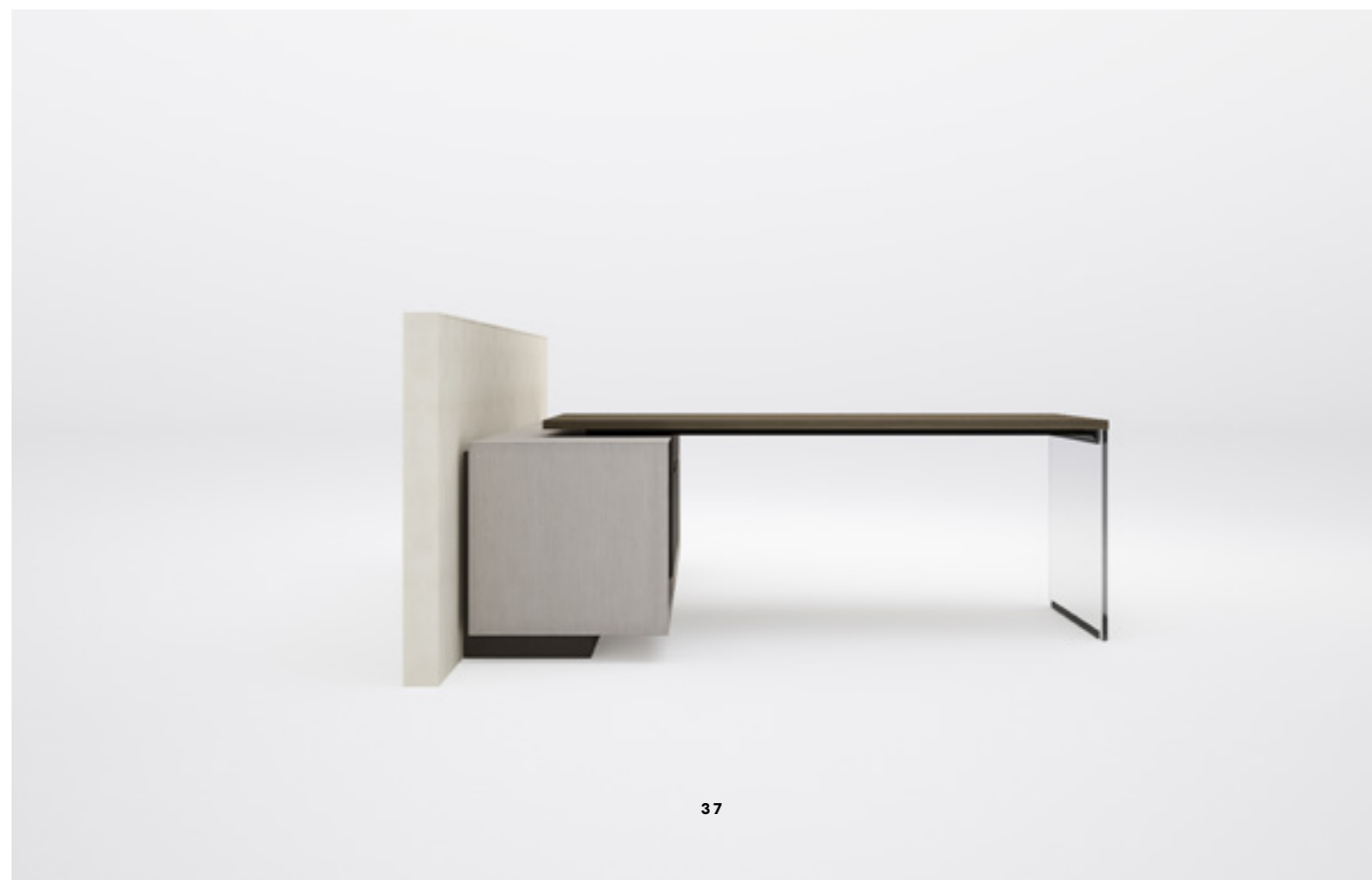

PRIVATE OFFICE DESKS &
BENCH SYSTEM WORKSTATIONS

EN The height of the desk – adjustable via buttons – has a range of 500 mm: from its regular height of 736 mm to 1,236 mm (measured to the top of the surface). The lifting mechanism is not visible: hidden inside an accessible compartment, behind a door. The desk is equipped with a number of practical features which are particularly useful in the modern office: “top access” to enable cables to pass easily and reach the electrical sockets; an aluminium contour stops pens from falling and is available in a variety of finishes.

IT Il piano di lavoro – elevabile in altezza tramite pulsanti – ha un’escursione di 500 mm: dalla quota 736 mm arriva a 1.236 mm (altezza del filo superiore del piano). Il meccanismo di sollevamento non si vede: nascosto da un cassonetto ispezionabile, dotato di sportello apribile. Il piano di lavoro è dotato di caratteristiche molto utili a un moderno ufficio: “top access” per un efficiente passaggio dei cavi e il posizionamento delle prese elettriche; un profilo in alluminio ferma-penne realizzato in diverse finiture disponibili.



BRERA25
PRODUCT SPECIFICATIONS



PRIVATE OFFICE DESKS &
BENCH SYSTEM WORKSTATIONS

EN The metal handle is recessed and available in the following finishes: anodised, chrome, lacquered, or coloured to match the storage units. It's available in two sizes and can be positioned either horizontally or vertically.

A variety of materials and finishes are also available for the storage units: they can be fitted with completely extractable drawers with a silent soft-closing system and a anti-tilting mechanism. Available in various sizes and with a range of document storage accessories. Locks available on request.

IT La maniglia metallica è incassata e disponibile nelle seguenti finiture: anodizzata, cromata o verniciata, anche nei colori dei contenitori. Realizzata in due misure, può essere posizionata orizzontalmente oppure verticalmente. Diversi materiali e finiture anche per i contenitori: possono essere dotati di cassetti a estrazione totale, con meccanismo silenzioso di soft-closing e antiribaltamento. Disponibili in diverse misure e con diversi accessori porta-documenti. Serratura su richiesta.



PRIVATE OFFICE DESKS &
BENCH SYSTEM WORKSTATIONS

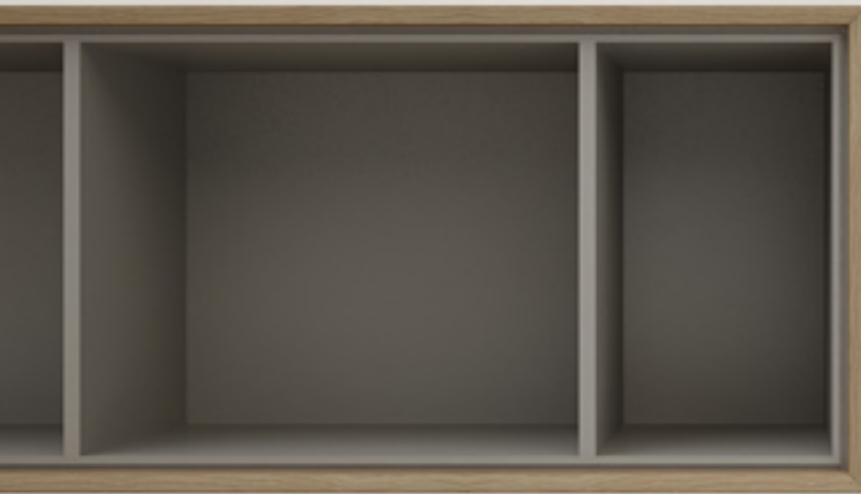

BRERA25
PRODUCT SPECIFICATIONS

EN The shelves and wall units can be mounted either on the IOC project partners dividing walls, or on regular plasterboard walls. The wardrobe is equipped with an extractable hook to easily hang coats and long jackets. It's also possible to add, where necessary, shelves, lights and a mirror.

IT Le mensole e i mobili pensili possono essere appesi sia alle pareti divisorie di IOC project partners, sia a normali pareti in cartongesso. Il mobile appendiabiti è dotato di un gancio estraibile per riporre facilmente soprabiti e cappotti. È inoltre possibile aggiungere, dove necessario, ripiani, luci e specchio.



PRODUCT
DETAILS



ABOUT THE DESIGNER

Gensler is a global architecture, design, and planning firm with 50 locations networked across Asia, Europe, Australia, the Middle East, and the Americas. Founded in 1965, the firm serves more than 3,500 active clients in virtually every industry. Gensler designers strive to make the places people live, work, and play more inspiring, more resilient, and more impactful.

As product designers, the firm draws on its vast knowledge of new materials, the latest technologies, and evolving workplace trends to enhance visual appeal, performance, and end user experience.

Gensler è un'azienda globale di progettazione e di architettura con 50 sedi tra Asia, Europa, Australia, Medio Oriente e America. Fondata nel 1965, l'azienda ha oltre 3.500 clienti attivi che operano in diversi settori. I designer di Gensler cercano di rendere più stimolanti e flessibili i luoghi in cui le persone vivono, lavorano e si divertono. Come designer di prodotti, l'azienda si avvale della sua vasta conoscenza di nuovi materiali, delle ultime tecnologie e delle tendenze in evoluzione del posto di lavoro per migliorare l'estetica, le prestazioni e l'esperienza dell'utente finale.

BRERA25



FIXED WORKSURFACE / SCRIVANIA PENISOLA REGOLABILE IN ALTEZZA

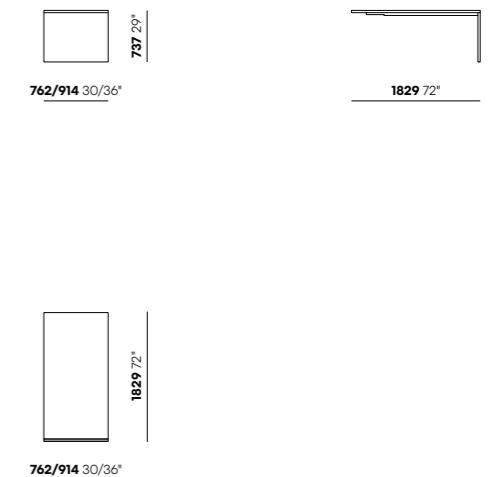

HEIGHT ADJUSTABLE WORKSURFACE / PIANO DI LAVORO REGOLABILE

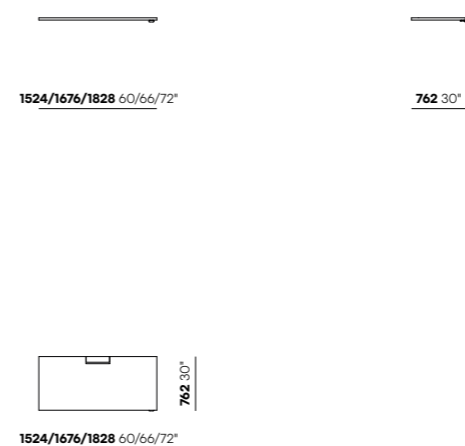

Note: top access coordinated per project requirements; top access to match adjacent finish.
Nota: top access coordinato ai requisiti di progetto; top access che si abbina alle finiture adiacenti.

HEIGHT ADJUSTABLE SYSTEM / GRUPPO DI SOLLEVAMENTO

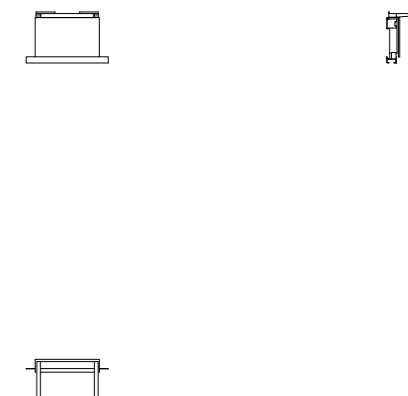

All dimensions are indicative and may be subject to variations by IOC's technical department.

DOUBLE DRAWER /
DOPPIO CASSETTO

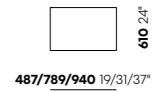

Note: 8-1/2" 216 mm pulls are standard on drawers under 30" 762 mm long;
17" 432 mm pulls are standard on drawers, 30" 762 mm long and above.
Nota: le maniglie da 8 - 1/2" 216 mm sono standard sui cassetti di lunghezza inferiore
a 30" 762 mm; le maniglie da 17" 432 mm sono standard sui cassetti di lunghezza
30" 762 mm e oltre.

OPEN CUBBY SINGLE DRAWER /
CASSETTO SINGOLO CON VANO A GIORNO

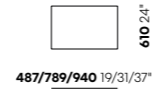
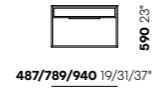

Note: 8-1/2" 216 mm pulls are standard on drawers under 30" 762 mm long; 17" 432 mm pulls
are standard on drawers, 30" 762 mm long and above.
Nota: le maniglie da 8 - 1/2" 216 mm sono standard sui cassetti di lunghezza inferiore a 30" 762
mm; le maniglie da 17" 432 mm sono standard sui cassetti di lunghezza 30" 762 mm e oltre.

OPEN OVERHEAD /
PENSILE A MURO

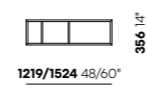

377 15"

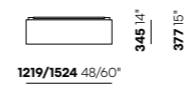

Note: spacing and number of vertical dividers can be modified per design intent.
Nota: la spaziatura e il numero di divisori verticali possono essere modificati a progetto.

CLOSE OVERHEAD /
PENSILE A MURO CHIUSO

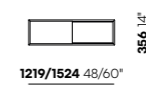

377 15"

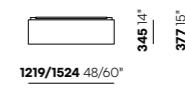

OPEN CUBBY VERTICAL DIVIDERS /
VANO A GIORNO CON DIVISORIO

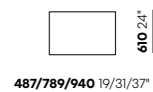
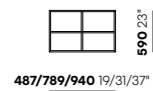

Note: spacing and number of vertical dividers can be modified per design intent.
Nota: la spaziatura e il numero di divisori verticali possono essere modificati a progetto.

DOUBLE CABINET /
MODULO A DOPPIA ANTA

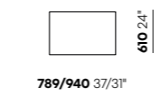
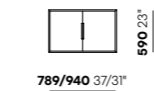

Note: note: 8-1/2" 216 mm vertical pulls are standard on cabinet doors.
Nota: maniglie verticali da 8 - 1/2" 216 mm sono standard sulle ante dell'armadio.

SHELF / MENSOLA

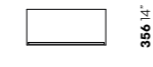

WARDROBE / GUARDAROBA

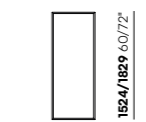

610 24"

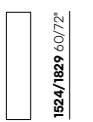

345 14"



610 24"

SINGLE CABINET /
MODULO AD ANTA SINGOLA

OPEN CABINET /
MODULO A GIORNO

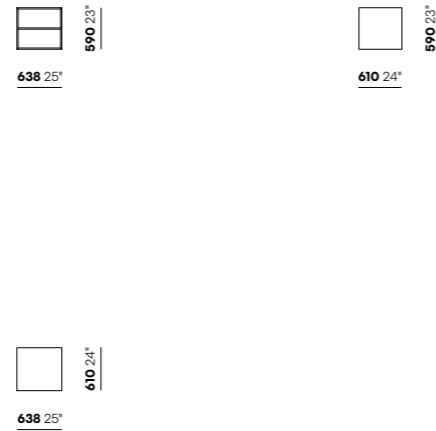
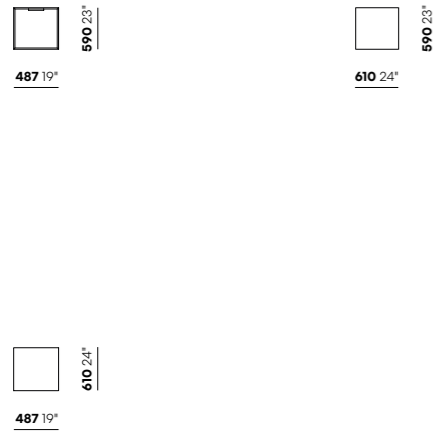

CHEST OF DRAWERS /
CASSETTIERA

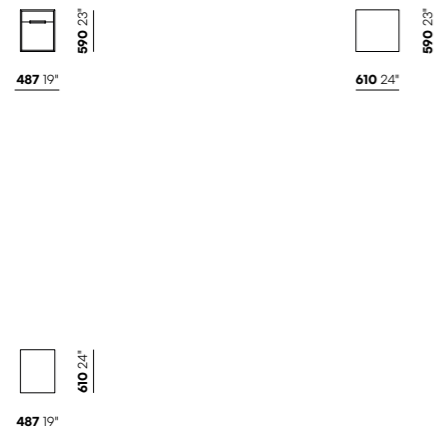

FINISHES

Internal structure / Struttura interna	Melamine / Melaminico Matt, glossy lacquered / Laccato opaco, lucido
External structure / Scocca esterna	Matt, glossy lacquered / Laccato opaco, lucido Wood / Essenza
Frontal / Frontali	Melamine / Melaminico Matt, glossy lacquered / Laccato opaco, lucido Wood / Essenza Eco-leather / Eco-pelle
Handles, pen-holder / Maniglie e ferma-penne	Matt painted / Verniciato opaco Chromed / Cromato Anodized / Anodizzato
Base, back, lifting group / Zoccolo, schiena, gruppo di sollevamento	Matt, glossy lacquered / Laccato opaco, lucido
Adjustable worktop / Piano di lavoro elevabile	Matt lacquered / Laccato opaco Wood / Essenza Eco-leather with matt lacquered bands / Eco-pelle con inserti laterali laccato opaco
Fixed worktop / Piano di lavoro fisso	Matt lacquered / Laccato opaco Wood / Essenza
Fixed worktop leg / Gamba piano di lavoro fisso	Glass / Vetro Matt lacquered / Laccato opaco Wood / Essenza
Suspended cabinet internal structure / Scocca interna contenitori pensili	Matt, glossy lacquered / Laccato opaco, lucido
Suspended cabinet external structure / Scocca esterna contenitori pensili	Matt, glossy lacquered / Laccato opaco, lucido Wood / Essenza
Shelves / Mensole	Melamine / Melaminico Matt, glossy lacquered / Laccato opaco, lucido Wood / Essenza

All dimensions are indicative and may be subject to variations by IOC's technical department.

WOOD / LEGNO

Matt lacquered / Laccato opaco



Glossy lacquer / Laccato lucido

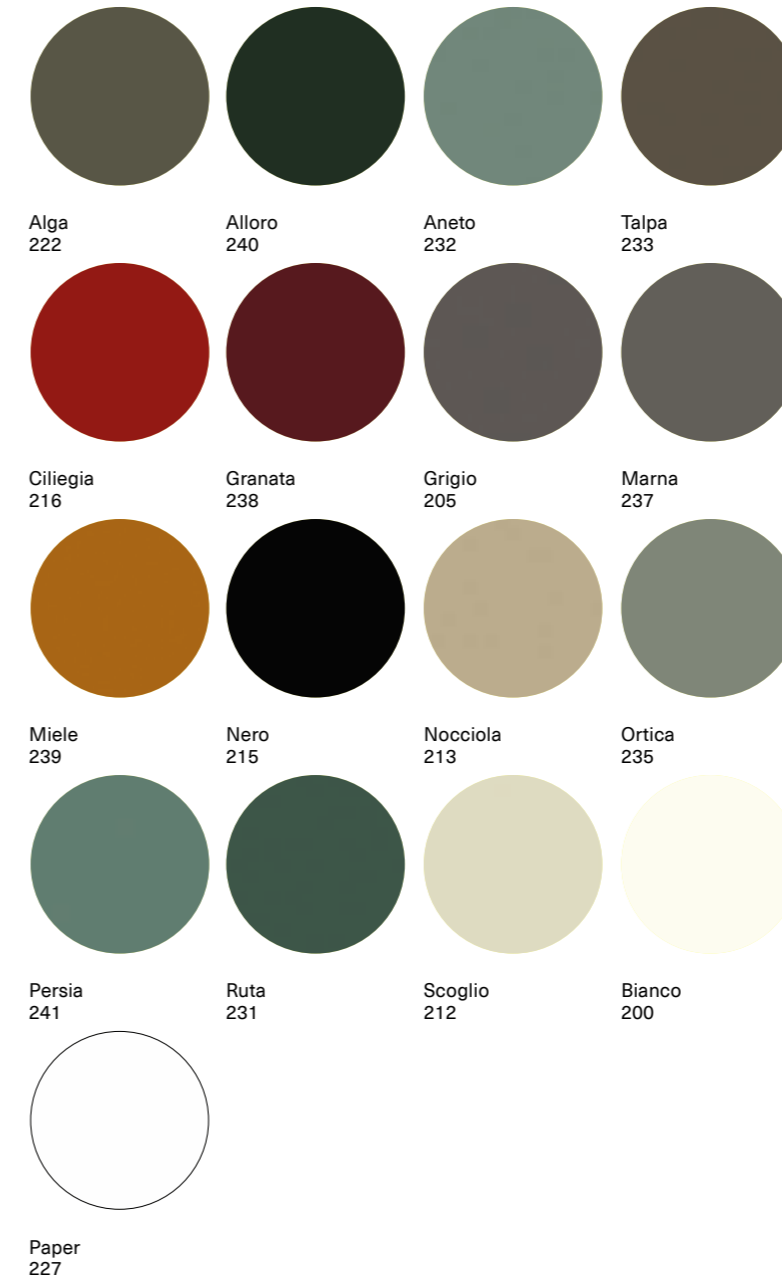

Engineered wood / Essenza

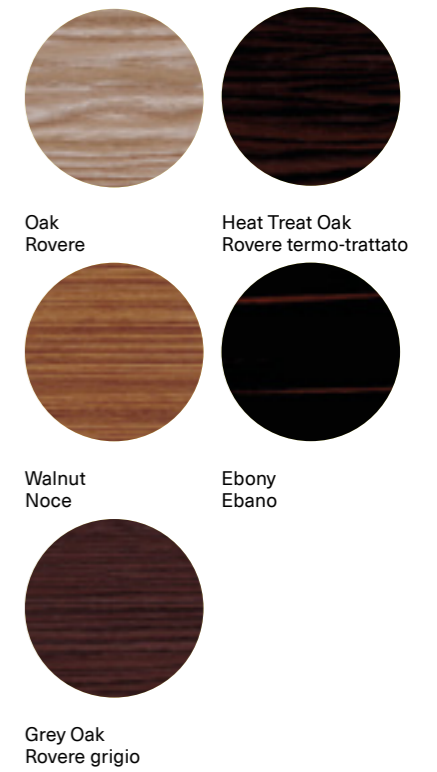

METAL / METALLO

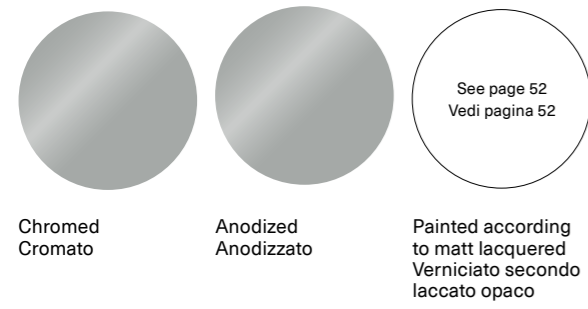

GLASS / VETRO

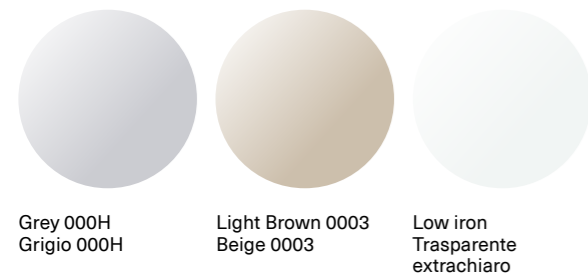

MELAMINE / MELAMMINICO



ECO-LEATHER / ECO-PELLE
Blumare 550

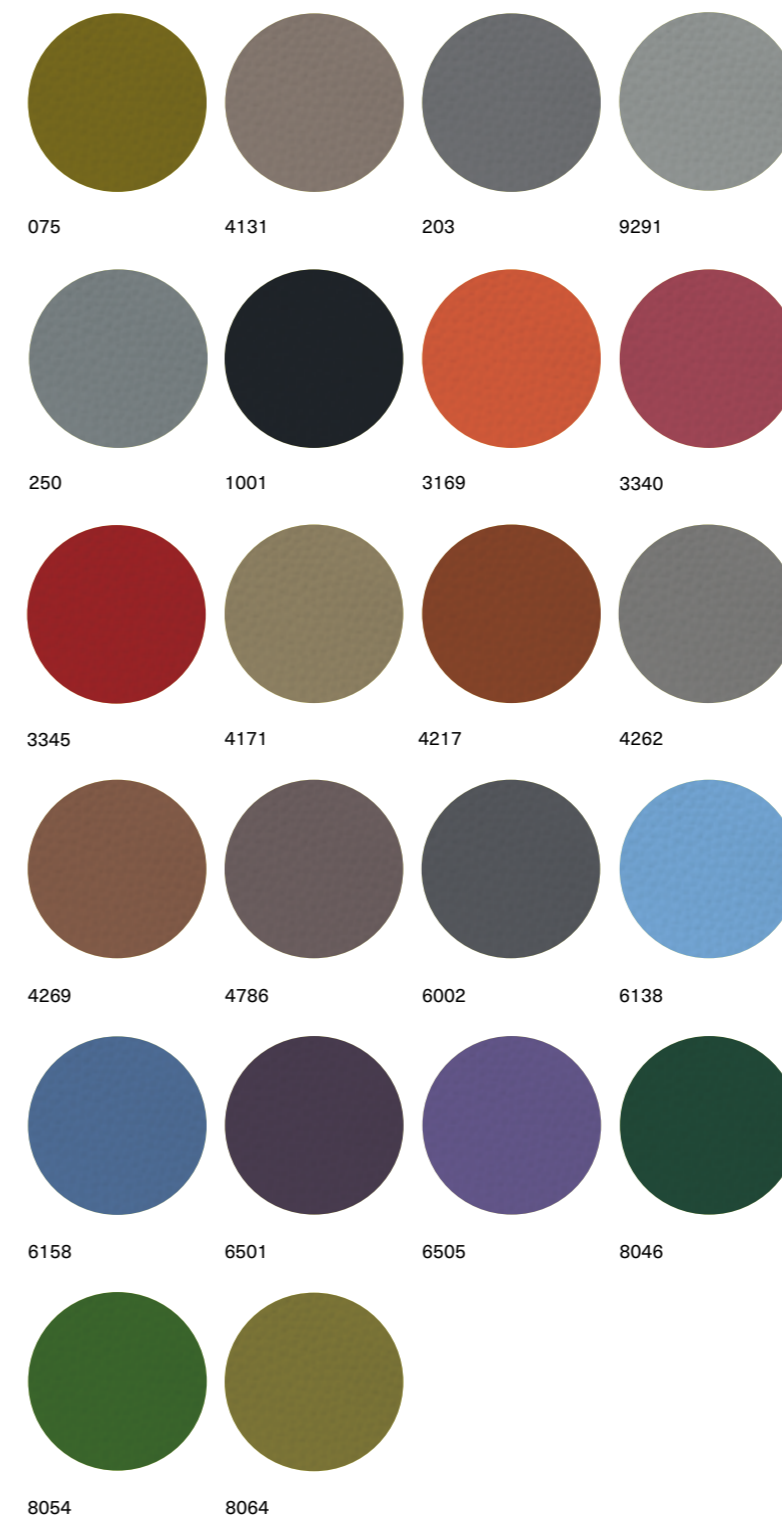

Skill

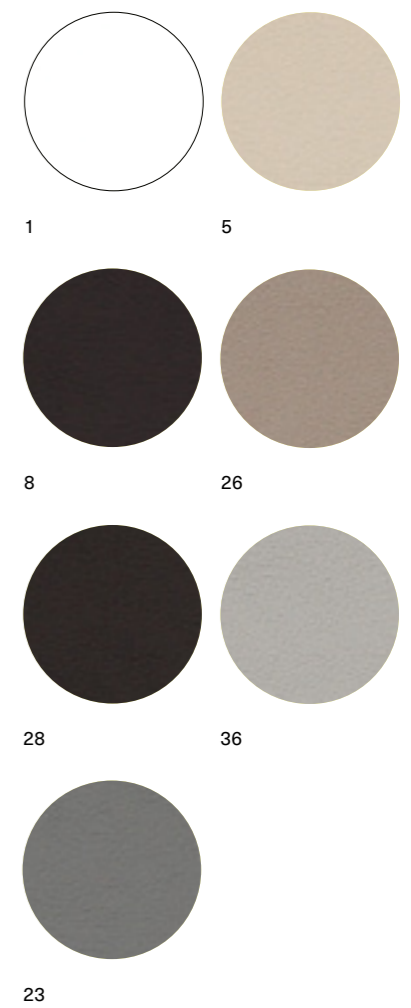

IOC project partners

Headquarters

IOC spa
via dell'Artigianato, 12
20833 Giussano (MB) – Italia
T +39 0362 862296
F +39 0362 310909
info@ioc.it

USA

IOC USA INC.
The Soho Building
110 Greene Street, Suite 1206
New York, NY 10012
T +1 212 334 4617
F +1 212 334 4618
ioc-usa@ioc.it

UK

International Office Concept Ltd.
11/12 Hallmark Trading Centre
Fourth Way
Wembley
Middlesex , HA9 0lb
info@ioc.it

www.ioc.it

Art direction
Raffaella Mangiarotti

Graphic design
LaTigre

Photography
Heidi Lerkenfeldt c/o stillstars.com
(pag. 2 - 7)

Prop stylist
Pernille Vest

Production
stillstars.com

3D Artist
Alberto Massi Mauri
(pag. 8 - 44)

Text
Francesca Acerboni

Text translation
Dickens Translations & Language Services

Thanks to
101 Copenhagen
Artemide
CC-Tapis
Ferm Living
Flos
Frama
G.T Design
H&M Home
House Doctor
Juice - Apple
Karakter Copenhagen
Kristina Dam
Louise Roe
Luceplan
Ninna Nørgaard
Noa Gammelgaard
Nuura
Ole Mynster Herold
Raawii
Salvatori
Stilleben
Tangle Creations
Thilde Sander
Wästberg

IOC, without prior notice, reserves the right to remove any items from the collection or modify technical construction details in order to improve the performance of the product or the production cycle.

IOC, senza preavviso, si riserva la facoltà di eliminare eventuali prodotti dalla collezione o modificare particolari tecnici costruttivi al fine di migliorare le prestazioni del prodotto o il ciclo produttivo.

Printed by Opero in April 2021



The mark of
responsible forestry

Search for our certified products FSC®
Cerca i nostri prodotti certificati FSC®

